

Прайс-лист Osstem Implant

Версия 01/2026

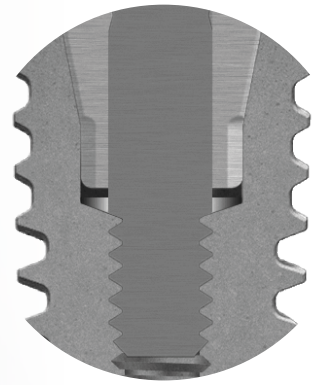

2026



ИМПЛАНТАТЫ TS ДО ОБНОВЛЕНИЯ

- Абатмент не доходит до нижней части шестигранника внутри имплантата и создает компрессию. Нагрузка от винта тянет абатмент вниз, что может привести к «проседанию» абатмента в имплантате и создать дополнительное давление на шейку имплантата.
- Поскольку имплантат подвержен не только осевым, но и продольным нагрузкам – проседание абатмента и дополнительное напряжение в конусе, в совокупности с другими факторами может привести к поломке конструкции в будущем.

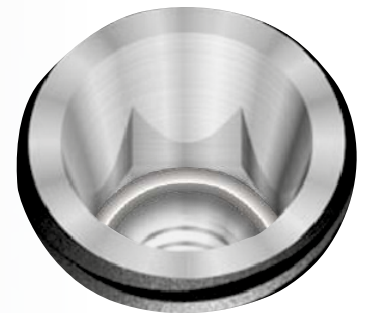
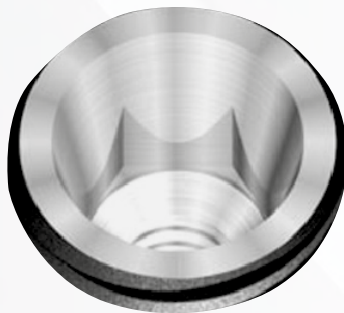

ИМПЛАНТАТЫ TS ПОСЛЕ ОБНОВЛЕНИЯ

Для устранения пустот в области технического зазора (0.3 мм), в имплантат добавляется кольцо в нижней части внутреннего шестигранника

- Кольцо под шестигранником устраняет возможность сильной просадки абатмента и удерживает его в стабильном положении, также помогает в распределении нагрузки со стороны винта.

Содержание

TS система	Имплантат TS SA	4
	Имплантат TS CA	5
	Имплантат TS SOI	6
	Имплантат Hiossen	7
	Формирователь десны	
	Винт Ebony Gold	8
	Лабораторный аналог	
	Слепочный модуль для открытой ложки	
	Слепочный модуль для закрытой ложки	
	Лабораторный винт	9
	Абатмент Transfer	
	Абатмент обрабатываемый FreeForm ST	10
	Абатмент угловой Angled	
	Абатмент временный титановый	11
	Абатмент пластиковый для немедленной нагрузки	
	Абатмент Gold-Cast	
	Абатмент NP-Cast	12
	Абатмент шариковый Stud	
	Абатмент Port	13
	Абатмент комбинированный Convertible	14
	Абатмент Multi прямой	15
Абатмент Multi Angled угловой		
Титановые основания Multi Ti Base		
Абатмент TS Link для Cerec	16	
Абатмент Pre-Milled	17	
Абатмент TS Link универсальный		
Цифровой лабораторный аналог		
Скан Боди		
SS система	Имплантат SS III SA и компоненты	18
	Слепочные модули ComOcta	19
	Абатмент ComOcta	20
	Абатмент ComOcta Angled угловой	
	Абатмент Octa	
Компоненты абатмента Octa	21	
OS система	Ортодонтические винты	22
MS система	Имплантат MS и компоненты	24
HKP материалы	Мембрана титановая OssBuilder OB2, OB3	25
	Пины и винты костные	26
	Компоненты мембраны титановой OssBuilder	27
	Ручная отвертка	
	Машинная отвертка	
	Костные материалы A-Oss, SureOss, OsteOss	28
	Мембрана коллагеновая Ossguide, Ossmem	29
	Бесклеточный дермальный матрикс Surederm	
А-силиконовый слепочный материал HySil (база)	29	
Хирург. наборы	Хирургические наборы	30
	Наборы инструментов	33
Инструменты	Сверло-трепан	34
	Контурный бор	
	Мукотом	
	Сверло для забора аутокости	35
	Инструменты набора 122 Kit	36
	Инструменты набора Prosthetic Kit	39
Инструменты набора One Guide Kit	41	
Оборудование	Стоматологическая установка K3	44
	Физиодиспенсеры Surgic PRO 2 OPT, Surgic PRO, SM5	46
	Интраоральный сканер Medit i700	
Уход за полостью рта	Оборудование для ухода за полостью рта	47
	Средства для ухода за полостью рта	
Центр обучения OIC		48

Имплантат TS III SA

TS III SA Ultra-Wide

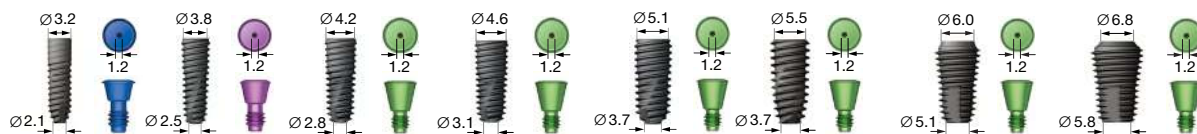

Диаметр	Мини		Стандарт				Стандарт	
	Ø 3.0	Ø 3.5	Ø 4.0	Ø 4.5	Ø 5.0	Ø 5.5	Ø 6.0	Ø 7.0
Длина	Код		Код				Код	
4 мм	-	-	-	-	BTS3S5004S*	-	-	-
5 мм	-	-	-	-	BTS3S5005S**	-	-	-
6 мм	-	-	BTS3S4006S***	BTS3S4506S***	BTS3S5006S	BTS3S5506S	BTS3S6006S	BTS3S7006S
7 мм	-	-	BTS3S4007S	BTS3S4507S	BTS3S5007S	BTS3S5507S	BTS3S6007S	BTS3S7007S
8.5 мм	BTS3M3008S	BTS3M3508S	BTS3S4008S	BTS3S4508S	BTS3S5008S	BTS3S5508S	BTS3S6008S	BTS3S7008S
10 мм	BTS3M3010S	BTS3M3510S	BTS3S4010S	BTS3S4510S	BTS3S5010S	BTS3S5510S	BTS3S6010S	BTS3S7010S
11.5 мм	BTS3M3011S	BTS3M3511S	BTS3S4011S	BTS3S4511S	BTS3S5011S	BTS3S5511S	BTS3S6011S	BTS3S7011S
13 мм	BTS3M3013S	BTS3M3513S	BTS3S4013S	BTS3S4513S	BTS3S5013S	BTS3S5513S	BTS3S6013S	BTS3S7013S
15 мм	-	BTS3M3515S	BTS3S4015S	BTS3S4515S	BTS3S5015S	BTS3S5515S	-	-
18 мм	-	BTS3M3518S	BTS3S4018S	BTS3S4518S	BTS3S5018S	-	-	-

Комплектация: Имплантат + Адаптер + Заглушка.
Рекомендуемый крутящий момент - не более 40 Нсм

*погружная часть - 4 мм | (фактическая длина - 6 мм)
**погружная часть - 5 мм | (фактическая длина - 6 мм)
***погружная часть - 6 мм | (фактическая длина - 7 мм)

Имплантат TS IV SA

TS IV SA Ultra-Wide

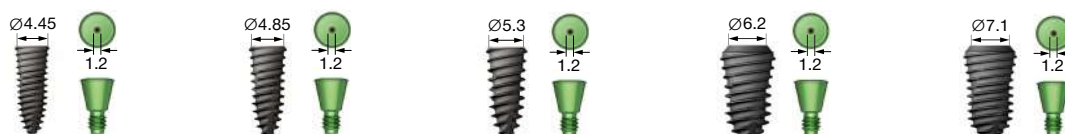

Диаметр	Стандарт			Стандарт	
	Ø 4.0	Ø 4.5	Ø 5.0	Ø 6.0	Ø 7.0
Длина	Код			Код	
7 мм	BTS4S4007S	BTS4S4507S	BTS4S5007S	BTS4S6007S	BTS4S7007S*
8.5 мм	BTS4S4008S	BTS4S4508S	BTS4S5008S	BTS4S6008S	BTS4S7008S*
10 мм	BTS4S4010S	BTS4S4510S	BTS4S5010S	BTS4S6010S	BTS4S7010S*
11.5 мм	BTS4S4011S	BTS4S4511S	BTS4S5011S	BTS4S6011S	BTS4S7011S*
13 мм	BTS4S4013S	BTS4S4513S	BTS4S5013S	BTS4S6013S	BTS4S7013S*

*Под заказ

Комплектация: Имплантат + Адаптер + Заглушка.
Рекомендуемый крутящий момент - не более 40 Нсм

**Имплантат TS III CA
в кальциевом растворе**

**TS III CA
Ultra-Wide**



Диаметр	Мини		Стандарт			Стандарт	
	Ø 3.0	Ø 3.5	Ø 4.0	Ø 4.5	Ø 5.0	Ø 6.0	Ø 7.0
Длина	Код		Код			Код	
7 мм	-	-	BTS3S4007C	BTS3S4507C	BTS3S5007C	BTS3S6007C	BTS3S7007C
8.5 мм	BTS3M3008C	BTS3M3508C	BTS3S4008C	BTS3S4508C	BTS3S5008C	BTS3S6008C	BTS3S7008C
10 мм	BTS3M3010C	BTS3M3510C	BTS3S4010C	BTS3S4510C	BTS3S5010C	BTS3S6010C	BTS3S7010C
11.5 мм	BTS3M3011C	BTS3M3511C	BTS3S4011C	BTS3S4511C	BTS3S5011C	BTS3S6011C	BTS3S7011C
13 мм	BTS3M3013C	BTS3M3513C	BTS3S4013C	BTS3S4513C	BTS3S5013C	BTS3S6013C	BTS3S7013C
18 мм	-	BTS3M3518C	-	-	-	-	-

Комплектация: Имплантат + Адаптер + Заглушка.
Рекомендуемый крутящий момент - не более 40 Нсм

TS система

**Имплантат TS IV CA
в кальциевом растворе Ultra-Wide**



Диаметр	Стандарт	
	Ø 6.0	Ø 7.0
Длина	Код	
7 мм	BTS4S6007C*	BTS4S7007C*
8.5 мм	BTS4S6008C*	BTS4S7008C*
10 мм	BTS4S6010C*	BTS4S7010C*
11.5 мм	BTS4S6011C*	BTS4S7011C*
13 мм	BTS4S6013C*	BTS4S7013C*

*Под заказ

*Под заказ

Комплектация: Имплантат + Адаптер + Заглушка.
Рекомендуемый крутящий момент - не более 40 Нсм

Имплантат TS III SOI

TS III SOI Ultra-Wide

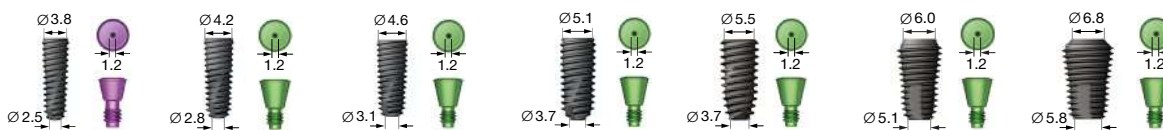

Диаметр	Мини	Стандарт					Стандарт	
	Ø 3.5	Ø 4.0	Ø 4.5	Ø 5.0	Ø 5.5	Ø 6.0	Ø 7.0	
Длина	Код	Код					Код	
4 мм	-	-	-	BTS3S5004A*	-	-	-	
5 мм	-	-	-	BTS3S5005A**	-	-	-	
6 мм	-	BTS3S4006A***	BTS3S4506A***	BTS3S5006A	BTS3S5506A	BTS3S6006A	BTS3S7006A	
7 мм	-	BTS3S4007A	BTS3S4507A	BTS3S5007A	BTS3S5507A	BTS3S6007A	BTS3S7007A	
8.5 мм	BTS3M3508A	BTS3S4008A	BTS3S4508A	BTS3S5008A	BTS3S5508A	BTS3S6008A	BTS3S7008A	
10 мм	BTS3M3510A	BTS3S4010A	BTS3S4510A	BTS3S5010A	BTS3S5510A	BTS3S6010A	BTS3S7010A	
11.5 мм	BTS3M3511A	BTS3S4011A	BTS3S4511A	BTS3S5011A	BTS3S5511A	BTS3S6011A	BTS3S7011A	
13 мм	BTS3M3513A	BTS3S4013A	BTS3S4513A	BTS3S5013A	BTS3S5513A	BTS3S6013A	BTS3S7013A	
15 мм	BTS3M3515A	BTS3S4015A	BTS3S4515A	BTS3S5015A	-	-	-	

Комплектация: Имплантат + Адаптер + Заглушка.
Рекомендуемый крутящий момент - не более 40 Нсм

*погружная часть - 4 мм | (фактическая длина - 6 мм)
**погружная часть - 5 мм | (фактическая длина - 6 мм)
***погружная часть - 6 мм | (фактическая длина - 7 мм)

Имплантат TS III SOI (без адаптера)

TS III SOI Ultra-Wide



Диаметр	Мини	Стандарт					Стандарт	
	Ø 3.5	Ø 4.0	Ø 4.5	Ø 5.0	Ø 5.5	Ø 6.0	Ø 7.0	
Длина	Код	Код					Код	
4 мм	-	-	-	TS3S5004A*	-	-	-	
5 мм	-	-	-	TS3S5005A**	-	-	-	
6 мм	-	TS3S4006A***	TS3S4506A***	TS3S5006A	TS3S5506A	TS3S6006A	TS3S7006A	
7 мм	-	TS3S4007A	TS3S4507A	TS3S5007A	TS3S5507A	TS3S6007A	TS3S7007A	
8.5 мм	TS3M3508A	TS3S4008A	TS3S4508A	TS3S5008A	TS3S5508A	TS3S6008A	TS3S7008A	
10 мм	TS3M3510A	TS3S4010A	TS3S4510A	TS3S5010A	TS3S5510A	TS3S6010A	TS3S7010A	
11.5 мм	TS3M3511A	TS3S4011A	TS3S4511A	TS3S5011A	TS3S5511A	TS3S6011A	TS3S7011A	
13 мм	TS3M3513A	TS3S4013A	TS3S4513A	TS3S5013A	TS3S5513A	TS3S6013A	TS3S7013A	
15 мм	TS3M3515A	TS3S4015A	TS3S4515A	TS3S5015A	-	-	-	

Комплектация: Имплантат.
Рекомендуемый крутящий момент - не более 40 Нсм

*погружная часть - 4 мм | (фактическая длина - 6 мм)
**погружная часть - 5 мм | (фактическая длина - 6 мм)
***погружная часть - 6 мм | (фактическая длина - 7 мм)

Имплантат Hiossen ET III SA с адаптером



Диаметр	Мини		Стандарт		
	Ø 3.5		Ø 4.0	Ø 4.5	Ø 5.0
Длина	Код		Код		
7 мм	-		AET3R4007S	AET3R4507S	AET3R5007S
8.5 мм	AET3M3508S		AET3R4008S	AET3R4508S	AET3R5008S
10 мм	AET3M3510S		AET3R4010S	AET3R4510S	AET3R5010S
11.5 мм	AET3M3511S		AET3R4011S	AET3R4511S	AET3R5011S
13 мм	AET3M3513S		AET3R4013S	AET3R4513S	AET3R5013S
15 мм	AET3M3515S		AET3R4015S	AET3R4515S	AET3R5015S

Комплектация: Имплантат + Адаптер + Заглушка.
Рекомендуемый крутящий момент - не более 40 Нсм

Формирователь десны для системы имплантатов TS

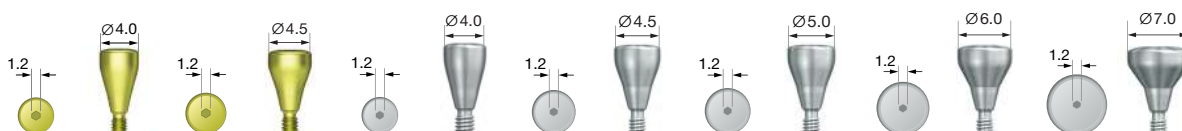

Диаметр	Мини		Стандарт				
	Ø 4.0	Ø 4.5	Ø 4.0	Ø 4.5	Ø 5.0	Ø 6.0	Ø 7.0
Длина	Код		Код				
3 мм	TSHA403M	TSHA453M	TSHA403R	TSHA453R	TSHA503R	TSHA603R	TSHA703R
4 мм	TSHA404M	TSHA454M	TSHA404R	TSHA454R	TSHA504R	TSHA604R	TSHA704R
5 мм	TSHA405M	TSHA455M	TSHA405R	TSHA455R	TSHA505R	TSHA605R	TSHA705R
7 мм	TSHA407M	TSHA457M	TSHA407R	TSHA457R	TSHA507R	TSHA607R	TSHA707R
9 мм	TSHA409M	TSHA459M	TSHA409R	TSHA459R	TSHA509R	TSHA609R	TSHA709R

Рекомендуемый крутящий момент - не более 10 Нсм

Винт Ebony Gold

Лабораторный аналог



Мини	Стандарт
Код	Код
GSABSM	GSABSS



Мини		Стандарт
Код Ø 3.0	Код Ø 3.5	Код
GSTLA300	GSTLA350	GSTLA400

Рекомендуемый крутящий момент:

● Мини – не более 20 Нсм

● Стандарт – не более 30 Нсм

Слепочный модуль для открытой ложки

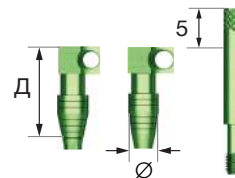
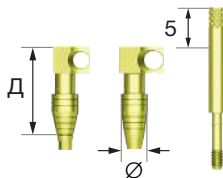

Диаметр	Мини	Стандарт		
	Ø 4.0	Ø 4.0	Ø 5.0	Ø 6.0
Длина	Код 6-гран.*	Код 6-гран.*		
11 мм	GSPIM4011	GSPIS4011	GSPIS5011	GSPIS6011
15 мм	GSPIM4015	GSPIS4015	GSPIS5015	GSPIS6015

*Для не 6-гран.: код+N

Рекомендуемый крутящий момент: не более 40 Нсм

Слепочный модуль для закрытой ложки





Диаметр	Мини	Стандарт		
	Ø 4.0	Ø 4.0	Ø 5.0	Ø 6.0
Длина	Код 6-гран.*	Код 6-гран.*		
11 мм	GSTIM4011	GSTIS4011	GSTIS5011	GSTIS6011
14 мм	GSTIM4014	GSTIS4014	GSTIS5014	GSTIS6014

*Для не 6-гран.: код+N

Рекомендуемый крутящий момент: не более 40 Нсм

Лабораторный винт

Длинный винт

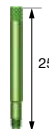
			
Мини	Стандарт	Мини	Стандарт
Код	Код	Код	Код
GSABSML	GSABSSL	GSABSMW	GSABSSW

Используется для фиксации готовых коронок и восковых моделей в условиях лаборатории. Не является компонентом слепочного модуля.

TS система

Абатмент прямой Transfer



Высота	Высота десны	Диаметр		Стандарт		
		Мини	Стандарт	Ø 4.5	Ø 5.0	Ø 6.0
		Ø 4.5	Ø 4.5	Ø 5.0	Ø 6.0	
		Код 6-гран.*	Код 6-гран.*			
4 мм	1 мм	-	-	GSTA5410WH	GSTA6410WH	
	2 мм	-	-	GSTA5420WH	GSTA6420WH	
	3 мм	-	-	GSTA5430WH	GSTA6430WH	
	4 мм	-	-	GSTA5440WH	GSTA6440WH	
	5 мм	-	-	GSTA5450WH	GSTA6450WH	
5.5 мм	1 мм	GSTA4611WH	GSTAS4611WH	GSTA5610WH	GSTA6610WH	
	2 мм	GSTA4621WH	GSTAS4621WH	GSTA5620WH	GSTA6620WH	
	3 мм	GSTA4631WH	GSTAS4631WH	GSTA5630WH	GSTA6630WH	
	4 мм	GSTA4641WH	GSTAS4641WH	GSTA5640WH	GSTA6640WH	
	5 мм	GSTA4651WH	GSTAS4651WH	GSTA5650WH	GSTA6650WH	
7 мм	1 мм	GSTA4711WH	GSTAS4711WH	GSTA5710WH	GSTA6710WH	
	2 мм	GSTA4721WH	GSTAS4721WH	GSTA5720WH	GSTA6720WH	
	3 мм	GSTA4731WH	GSTAS4731WH	GSTA5730WH	GSTA6730WH	
	4 мм	GSTA4741WH	GSTAS4741WH	GSTA5740WH	GSTA6740WH	
	5 мм	GSTA4751WH	GSTAS4751WH	GSTA5750WH	GSTA6750WH	

Комплектация: Абатмент + Винт Ebony Gold.

Рекомендуемый крутящий момент:

● Мини – не более 20 Нсм

● Стандарт – не более 30 Нсм

*Для не 6-гран. WH заменить на NWH

Абатмент обтачиваемый FreeForm ST



Диаметр	Мини	Стандарт			
	Ø 4.0	Ø 4.0	Ø 5.0	Ø 6.0	Ø 7.0
Высота десны	Код 6-гран.*	Код 6-гран.*			
1.5 мм	GSFAM4015WH	GSFA4015WH	GSFA5015WH	GSFA6015WH	GSFA7015WH
3 мм	GSFAM4030WH	GSFA4030WH	GSFA5030WH	GSFA6030WH	GSFA7030WH

Комплектация: Абатмент + Винт Ebony Gold.
Рекомендуемый крутящий момент:

● Мини – не более 20 Нсм | ● Стандарт – не более 30 Нсм

*Для не 6-гран.:
WH заменить на NWH

Абатмент угловой Angled



Диаметр	Мини	Стандарт		
	Ø 4.5	Ø 4.5	Ø 5.0	Ø 6.0
Высота десны	Код 6-гран.*	Код 6-гран.*		
2 мм	GSA44520MAWH	GSA44520AWH	GSA45020AWH	GSA46020AWH
	GSA44520MBWH	GSA44520BWH	GSA45020BWH	GSA46020BWH
4 мм	GSA44540MAWH	GSA44540AWH	GSA45040AWH	GSA46040AWH
	GSA44540MBWH	GSA44540BWH	GSA45040BWH	GSA46040BWH

Комплектация: Абатмент + Винт Ebony Gold.
Рекомендуемый крутящий момент:

● Мини – не более 20 Нсм | ● Стандарт – не более 30 Нсм

*Для не 6-гран.: AWH/BWH
заменить на NWH

Селектор абатмента углового



Диаметр	Мини	Стандарт	
	Ø 4.3	Ø 4.5	Ø 5.5
Высота десны	Код	Код	
2 мм	GSAAS4320A	GSAAS4520A	GSAAS5520A
	GSAAS4320B	GSAAS4520B	GSAAS5520B
4 мм	GSAAS4340A	GSAAS4540A	GSAAS5540A
	GSAAS4340B	GSAAS4540B	GSAAS5540B

Абатмент временный титановый



Диаметр	Мини		Стандарт	
	Ø 4.0		Ø 4.5	
Высота десны	Код 6-гран.	Код не 6-гран.	Код 6-гран.	Код не 6-гран.
1 мм	GSTTA4010TH	GSTTA4010NTH	GSTTA4510TH	GSTTA4510NTH
3 мм	GSTTA4030TH	GSTTA4030NTH	GSTTA4530TH	GSTTA4530NTH

Комплектация: Абатмент + Специальный титановый винт.
 Рекомендуемый крутящий момент:
 ● Мини – не более 20 Нсм | ● Стандарт – не более 30 Нсм

Абатмент временный пластиковый для немедленной нагрузки



Диаметр	Мини		Стандарт	
	Ø 4.5		Ø 5.5	
Высота десны	Код 6-гран.	Код не 6-гран.	Код 6-гран.	Код не 6-гран.
5 мм	TSQTA4550TH	TSQTA4550NTH	TSQTA5550TH	TSQTA5550NTH

Комплектация: Абатмент + Специальный титановый винт.
 Рекомендуемый крутящий момент:
 ● Мини – не более 20 Нсм | ● Стандарт – не более 30 Нсм

Абатмент отливаемый Gold-Cast



Диаметр	Мини		Стандарт	
	Ø 4.0		Ø 4.5	
Высота десны	Код 6-гран.	Код не 6-гран.	Код 6-гран.	Код не 6-гран.
1 мм	GSGA4010SWH	GSGA4010BWH	GSGA4510SWH	GSGA4510BWH
3 мм	GSGA4030SWH	GSGA4030BWH	GSGA4530SWH	GSGA4530BWH

Состав: Au-Pt-Pd. Температура плавления от 1400° до 1450°
 Комплектация: Абатмент+ Винт Ebony Gold.
 Рекомендуемый крутящий момент:
 ● Мини – не более 20 Нсм | ● Стандарт – не более 30 Нсм

Абатмент отливаемый NP-Cast



Диаметр	Мини		Стандарт	
	Ø 4.0		Ø 4.5	
Высота десны	Код 6-гран.	Код не 6-гран.	Код 6-гран.	Код не 6-гран.
1 мм	GSNA4010SWH	GSNA4010BWH	GSNA4510SWH	GSNA4510BWH
3 мм	GSNA4030SWH	GSNA4030BWH	GSNA4530SWH	GSNA4530BWH

Состав: Co-Cr-Mo. Температура плавления до 1550°.

Комплектация: Абатмент + Винт Ebony Gold.

Рекомендуемый крутящий момент:

● Мини – не более 20 Нсм | ● Стандарт – не более 30 Нсм

Абатмент шариковый Stud



Диаметр	Мини		Стандарт	
	Ø 3.5		Ø 3.5	
Высота десны	Код		Код	
1 мм	GSSAM3510		GSSA3510	
2 мм	GSSAM3520		GSSA3520	
3 мм	GSSAM3530		GSSA3530	
4 мм	GSSAM3540		GSSA3540	
5 мм	GSSAM3550		GSSA3550	
6 мм	GSSAM3560		GSSA3560	

Комплектация: Абатмент.

Рекомендуемый крутящий момент:

● Мини – не более 30 Нсм | ● Стандарт – не более 30 Нсм

Фиксируется ключом AORD

Компоненты абатмента Stud

Название		Код
	Комплект ретенционных колпачков O-ring (ретенционный колпачок O-ring - 1 шт., кольцо O-ring - 1 шт.)	RCS01
	Комплект ретейнеров O-ring (ретейнер O-ring - 1 шт., кольцо O-ring - 1 шт.)	RS01
	Кольца O-ring, 5 шт	OAON01S
	Лабораторный аналог O-ring	OAL
	Ключ для абатмента O-ring Используется для абатментов Stud, Convertible Ø 4.0	AORD

Абатмент Port

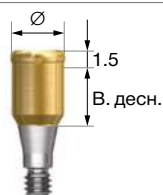

Диаметр	Мини	Стандарт
	Высота десны	Код
	Ø 3.7	Ø 3.7
1 мм	TSPTA3510M	TSPTA4010R
2 мм	TSPTA3520M	TSPTA4020R
3 мм	TSPTA3530M	TSPTA4030R
4 мм	TSPTA3540M	TSPTA4040R
5 мм	TSPTA3550M	TSPTA4050R
6 мм	TSPTA3560M	TSPTA4060R

Комплектация: Абатмент.

Рекомендуемый крутящий момент:

● Мини – не более 30 Нсм | ● Стандарт – не более 30 Нсм

Фиксируется ключом TWLDSK, TWLDLK

Компоненты абатмента Port

Изображение	Название	Код
	Колпачок протеза, изолирующее кольцо, сменные ретенционные колпачки Port по 1 шт. в комплекте	PTCMK
	Комплект чёрных лабораторных колпачков Port, 4 шт.	PTCPMS
	Комплект ретенционных колпачков Port, 4 Н, 4 шт.	PTCM04S
	Комплект ретенционных колпачков Port, 6 Н, 4 шт.	PTCM06S
	Комплект ретенционных колпачков Port, 12 Н, 4 шт.	PTCM12S
	Комплект ретенционных колпачков Port, 22 Н, 4 шт.	PTCM22S
	Комплект ретенционных колпачков Port, 6 Н, 4 шт. с расширенным диапазоном	PTCEM06S
	Комплект ретенционных колпачков Port, 12 Н, 4 шт. с расширенным диапазоном	PTCEM12S
	Комплект изолирующих колец Port, 20 шт	PTCSS
	Слепочный модуль Port	PTCIC
	Комплект лабораторных аналогов Port, 2 шт.	PTCLA40S
	Стержневой инструмент Port используется для фиксации абатментов Port и ретенционных колпачков Port	PTCMT
	Ключ для абатмента Port длинный	TWLDLK
	Ключ для абатмента Port короткий	TWLDSK

Абатмент комбинированный Convertible

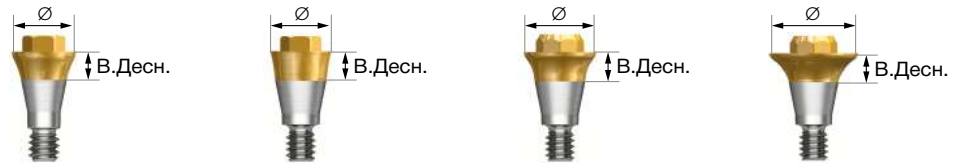

Диаметр	Мини		Стандарт	
	∅ 4.0 6-гран.	∅ 4.0 6-гран.	∅ 5.0 8-гран.	∅ 6.0 8-гран.
Высота десны	Код		Код	
1 мм	GSCA4010P	GSCAS4010P	GSCA5010P	GSCA6010P
2 мм	GSCA4020P	GSCAS4020P	GSCA5020P	GSCA6020P
3 мм	GSCA4030P	GSCAS4030P	GSCA5030P	GSCA6030P
4 мм	GSCA4040P	GSCAS4040P	GSCA5040P	GSCA6040P
5 мм	-	-	GSCA5050P	GSCA6050P

Комплектация: Абатмент + Держатель.

Рекомендуемый крутящий момент: ● Мини | ● Стандарт – не более 30 Нсм

Компоненты абатмента Convertible

	Для ∅ 4.0 6-гран.	Для ∅ 4.0 6-гран.	Для ∅ 5.0 8-гран.	Для ∅ 6.0 8-гран.
Цилиндр Convertible Комбинированный + Мини-винт Ebony Gold	 GSCC4070WH*	 GSCC4070WH*	 GSCC5070WH	 GSCC6070WH
Цилиндр угловой Convertible + Мини-винт Ebony Gold	 GS17CC4080WH*	 GS17CC4080WH*	 GS17CC5080WH	 GS17CC6080WH
Цилиндр Goldcast Convertible + Мини-винт Ebony Gold	 GSGC400WH*	 GSGC400WH*	 GSGC500WH	 GSGC600WH
Цилиндр временный Convertible + Мини-винт Ebony Gold	 GSCTC400TTH*	 GSCTC400TTH*	 GSCTC500TTH	 GSCTC600TTH
Цилиндр пластиковый Convertible + Мини-винт Ebony Gold	 GSCPL400WH*	 GSCPL400WH*	 GSCPL500WH	 GSCPL600WH
Винт Ebony Gold Convertible абатмента	 GSFSM	 GSFSM	 GSFSR	 GSFSR
Слепочный модуль Convertible для открытой ложки	 GSPIC400	 GSPIC400	 GSPIC500	 GSPIC600
Слепочный модуль Convertible для закрытой ложки	 GSTIC400	 GSTIC400	 GSTIC500	 GSTIC600
Защитный колпачок Convertible	 GSCHC400WH	 GSCHC400WH	 GSCHC500WH	 GSCHC600WH
Лабораторный аналог Convertible	 GSCLA400	 GSCLA400	 GSCLA500	 GSCLA600

Рекомендуемый крутящий момент для цилиндров Convertible – не более 15 Нсм
∅ 4.0 фиксируется ключом AORD (стр. 12) | ∅ 5.0, ∅ 6.0, фиксируется ключом ODSS, ODSL (стр. 21)

*Для не 6-гран.: WH заменить на NWH

Абатмент Multi прямой



Диаметр	Мини		Стандарт	
	Ø 4.8	Код	Ø 4.8	Код
Высота десны	Код		Код	
1 мм	T SMA5010MP		T SMA5010P	
2 мм	T SMA5020MP		T SMA5020P	
3 мм	T SMA5030MP		T SMA5030P	
4 мм	T SMA5040MP		T SMA5040P	
5 мм	T SMA5050MP		T SMA5050P	

Комплектация: Абатмент + Пластиковый держатель.
 Рекомендуемый крутящий момент: ● Мини – не более 30 Нсм | ● Стандарт – не более 30 Нсм
 Устанавливается: ручной отверткой MAOD / отверткой для физиодиспенсера MAMD

Абатмент Multi Angled угловой



Диаметр	Мини		Стандарт	
	17°	30°	17°	30°
Высота десны	Ø 4.8		Ø 4.8	
	Код		Код	
2.5 мм	GS17MAM4820WH	-	GS17MAS4820WH	-
3 мм	GS17MAM4830WH	-	GS17MAS4830WH	-
3.5 мм	-	GS30MAM4830WH	-	GS30MAS4830WH
4 мм	GS17MAM4840WH	GS30MAM4840WH	GS17MAS4840WH	GS30MAS4840WH
5 мм	-	GS30MAM4850WH	-	GS30MAS4850WH

Комплектация: Абатмент + Винт Ebony Gold GSMABSM / GSMABSS
 Рекомендуемый крутящий момент: ● Мини – не более 20 Нсм | ● Стандарт – не более 30 Нсм

Титановые основания Multi Ti Base

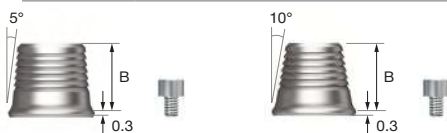

Высота	5°	10°
		Ø 4.8
	Код	
4 мм	TSMTB0405GTH	TSMTB0410GTH*
6 мм	TSMTB0605GTH	-

*Используется для фиксации временных реставраций

Комплектация: Титановое основание Multi Ti Base.
 + Винт для титановых оснований Multi Ti Base (TSMTBS).
 Рекомендуемый крутящий момент: не более 20 Нсм

Сканмаркер Multi



Код
TSMSBC













Винт для титановых оснований Multi Ti Base



Код
TSMTBS

Комплектация: Сканмаркер. Рекомендуемый крутящий момент: не более 20 Нсм

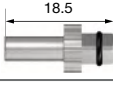
Компоненты абатмента Multi

Название		Код	
	Цилиндр Esthetic-Low Gold + специальный титановый винт Рекомендуемый крутящий момент: не более 15 Нсм	Не 6-гран.	MGR100TH
		6-гран.	MGR200TH
	Пластиковый цилиндр Esthetic-Low + специальный титановый винт Рекомендуемый крутящий момент: не более 15 Нсм	Не 6-гран.	MEPR100TH
		6-гран.	MEPR200TH
	Временный цилиндр Esthetic-Low Стандарт + специальный титановый винт Рекомендуемый крутящий момент: не более 15 Нсм	Не 6-гран.	MTR100TH
		6-гран.	MTR200TH
	Специальный титановый винт для цилиндра Multi Рекомендуемый крутящий момент: не более 15 Нсм		MTS200
	Винт Ebony Gold для абатмента Multi Angled Рекомендуемый крутящий момент: не более 15 Нсм	Мини	GSMABSM
		Стандарт	GSMABSS
	Esthetic-Low Слепочный модуль для открытой ложки. Мини / стандарт Ø 4.8	Не 6-гран.	MSR100
		6-гран.	MSR200* *Под заказ
	Esthetic-Low Слепочный модуль для закрытой ложки. Мини / стандарт Ø 4.8		MTTR100
	Esthetic-Low Лабораторный аналог Стандарт Ø 4.8		MERR300
	Esthetic-Low Защитный колпачок от полировки Стандарт Ø 4.8		MPCR100
	Защитный колпачок Esthetic		MHCR100
	Ручная отвертка Multi		MAOD
	Отвертка Multi для физиодиспенсера		MAMD

CAD/CAM абатменты

Абатмент TS Link для Cerec

В. десн.



Мини		Стандарт	
Код 6-гран.	Код не 6-гран.	Код 6-гран.	Код не 6-гран.
TSCTBMWH	TSCTBMNWH	TSCTBRWH	TSCTBRNWH

Комплектация: Абатмент + Скан боди + Винт Ebony Gold.
Рекомендуемый крутящий момент:
● Мини – не более 20 Нсм | ● Стандарт – не более 30 Нсм

Модуль для сканирования Scan Post для Cerec



Мини	Стандарт
Код	Код
TSCSPMTH	TSCSPRTH

Комплектация: Scan Post + Лабораторный винт.

CAD/CAM абатменты

Абатмент Pre-Milled



Оборудование Диаметр	Arum		Zirkonzahn	
	Ø 10.0		Ø 10.0	
Платформа	Мини	Стандарт	Мини	Стандарт
6-гран.	TSPM10ARMWH	TSPM10ARRWH	TSPM10ZKMWH	TSPM10ZKRWH
Не 6-гран.	TSPM10ARMNWH	TSPM10ARRNWH	TSPM10ZKMNWH	TSPM10ZKRNWH

Комплектация: Абатмент + Винт Ebony Gold.

Рекомендуемый крутящий момент: ● Мини – не более 20 Нсм | ● Стандарт – не более 30 Нсм

Абатмент TS Link Универсальный

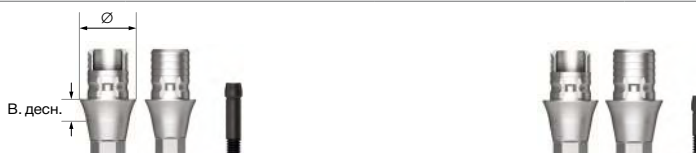

Диаметр		Мини Ø 4.0		Стандарт Ø 4.5	
Высота	Высота десны	Код 6-гран.	Код не 6-гран.	Код 6-гран.	Код не 6-гран.
4.0 Закрытый тип	1 мм	TSPL4041CWH	TSPL4041CNWH	TSPL4541CWH	TSPL4541CNWH
	2 мм	TSPL4042CWH	TSPL4042CNWH	TSPL4542CWH	TSPL4542CNWH
	3 мм	TSPL4043CWH	TSPL4043CNWH	TSPL4543CWH	TSPL4543CNWH
	4 мм	TSPL4044CWH	TSPL4044CNWH	TSPL4544CWH	TSPL4544CNWH
4.0 Открытый тип	1 мм	TSPL4041MWH	TSPL4041MNWH	TSPL4541RWH	TSPL4541RNWH
	2 мм	TSPL4042MWH	TSPL4042MNWH	TSPL4542RWH	TSPL4542RNWH
	3 мм	TSPL4043MWH	TSPL4043MNWH	TSPL4543RWH	TSPL4543RNWH
	4 мм	TSPL4044MWH	TSPL4044MNWH	TSPL4544RWH	TSPL4544RNWH
6.0 Закрытый тип	1 мм	TSPL4061MWH	TSPL4061MNWH	TSPL4561RWH	TSPL4561RNWH
	2 мм	TSPL4062MWH	TSPL4062MNWH	TSPL4562RWH	TSPL4562RNWH
	3 мм	TSPL4063MWH	TSPL4063MNWH	TSPL4563RWH	TSPL4563RNWH
	4 мм	TSPL4064MWH	TSPL4064MNWH	TSPL4564RWH	TSPL4564RNWH

Комплектация: Абатмент + Винт Ebony Gold.

Рекомендуемый крутящий момент: ● Мини – не более 20 Нсм | ● Стандарт – не более 30 Нсм

Цифровой лабораторный аналог и компоненты

Название		Код	
	Цифровой лабораторный аналог	Мини (TS Ø 3.0)	TSDLA300
		Мини (TS Ø 3.5)	TSDLA350
		Стандарт	TSDLA400
	Цифровой лабораторный аналог абатмента TS Multi	TSMDLA	
	Расширитель	Мини / Стандарт DLARDR	
	Инструмент для установки цифрового лабораторного аналога	GSDLAPJ	
	Инструмент для установки цифрового лабораторного аналога абатмента TS Multi	TSMDLAPJ	

Скан Боди



Высота	Мини	Стандарт
	Код	Код
8 мм	TSNSBMSTH	TSNSBRSTH
12 мм	TSNSBMLTH	TSNSBRLTH

Комплектация: Скан Боди + Винт.
Рекомендуемый крутящий момент:
не более 10 Нсм

Имплантат SS III SA (с адаптером)

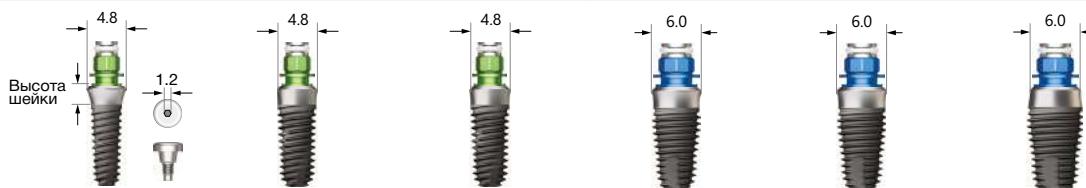

Диаметр		Стандарт			Широкий		
		Ø 3.5	Ø 4.0	Ø 4.5	Ø 5.0	Ø 6.0	Ø 7.0
Высота	Выс. шейки	Код			Код		
		6 мм	2.0	-	-	-	ASS3W5006S20
7 мм	1.8	-	ASS3R4007S18	ASS3R4507S18	-	-	-
	2.0	-	-	-	ASS3W5007S20	ASS3W6007S20	ASS3W7007S20
	2.8	-	-	-	-	-	-
8.5 мм	1.8	ASS3R3508S18	ASS3R4008S18	ASS3R4508S18	-	-	-
	2.0	-	-	-	ASS3W5008S20	ASS3W6008S20	ASS3W7008S20
	2.8	ASS3R3508S28	ASS3R4008S28	ASS3R4508S28	-	-	-
10 мм	1.8	ASS3R3510S18	ASS3R4010S18	ASS3R4510S18	-	-	-
	2.0	-	-	-	ASS3W5010S20	ASS3W6010S20	ASS3W7010S20
	2.8	ASS3R3510S28	ASS3R4010S28	ASS3R4510S28	-	-	-
11.5 мм	1.8	ASS3R3511S18	ASS3R4011S18	ASS3R4511S18	-	-	-
	2.0	-	-	-	ASS3W5011S20	ASS3W6011S20	ASS3W7011S20
	2.8	ASS3R3511S28	ASS3R4011S28	ASS3R4511S28	-	-	-
13 мм	1.8	ASS3R3513S18	ASS3R4013S18	ASS3R4513S18	-	-	-
	2.0	-	-	-	ASS3W5013S20	-	-
	2.8	ASS3R3513S28	ASS3R4013S28	-	-	-	-

Комплектация: Имплантат + Установочный адаптер + Винт-заглушка.

Рекомендуемый крутящий момент:

● Стандарт – не более 40 Нсм

● Широкий – не более 40 Нсм

Цифровой лабораторный аналог для системы имплантатов SS



Стандарт	Широкий
Код	Код
SSDLA480	SSDLA600

Комплектация: Лабораторный аналог + Винт.

Рекомендуемый крутящий момент:
не более 10 Нсм

Скан Боди для системы имплантатов SS

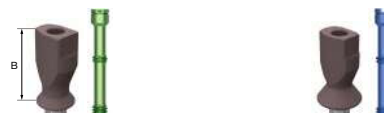

Высота	Стандарт	Широкий
	Код	Код
6 мм	SSNSBRSTH	SSNSBWSTH
10 мм	SSNSBRLTH	SSNSBWLTH

Комплектация: Скан Боди + Винт.
Рекомендуемый крутящий момент:
не более 10 Нсм

Формирователь десны для системы имплантатов SS



Диаметр	Стандарт	Широкий
	Высота	Код
2 мм	SSH482	-
3 мм	SSH483	SSH603
4 мм	SSH484	SSH604
5 мм	SSH485	SSH605

Лабораторный аналог ComOcta



Стандарт	Широкий
Код	Код
SSFA480	SSFA600

Слепочный модуль ComOcta для закрытой ложки



Диаметр	Стандарт		Широкий	
	Высота	Код 8-гран.	Код не 8-гран.	Код 8-гран.
9.5 мм	SSCTIS480	SSCTIS480N*	SSCTIS600	SSCTIS600N*
12.5 мм	SSCTIL480	SSCTIL480N	SSCTIL600	SSCTIL600N*

*Под заказ

*Под заказ

Комплектация: Слепочный модуль + Пин.

Слепочный модуль ComOcta для открытой ложки



Стандарт	Широкий
Код 8-гран.	Код 8-гран.
SSICA480	SSICA600

Комплектация: Слепочный модуль + Пин.

Винт титановый ComOcta



Стандарт Широкий
Код
ASR200

Рекомендуемый крутящий момент: не более 30 Нсм

Винт титановый ComOcta Angled



Стандарт Широкий
Код
ASS200*

*Под заказ

Руководство по протезированию на имплантатах системы SS

Абатмент ComOcta для цементной фиксации



Диаметр	Стандарт		Широкий	
	Ø 4.8		Ø 6.0	
Высота	Код 8-гран.	Код не 8-гран.	Код 8-гран.	Код не 8-гран.
4 мм	SSCA484TH	SSCA484NTH	SSCA604TH	SSCA604NTH
5.5 мм	SSCA485TH	SSCA485NTH	SSCA605TH	SSCA605NTH* *Под заказ
7 мм	SSCA487TH	SSCA487NTH	SSCA607TH	SSCA607NTH* *Под заказ

Комплектация: Абатмент + Винт.
Рекомендуемый крутящий момент: не более 30 Нсм

Абатмент ComOcta Angled



Диаметр	Стандарт		Широкий	
	Ø 4.8		Ø 6.0	
Угол	Код 8-гран.		Код 8-гран.	
15°	SSA4815TH		SSA6015TH	
20°	SSA4820TH		SSA6020TH	

Абатмент Octa для винтовой фиксации



Стандарт	Широкий
Ø 4.8	Ø 6.0
Код	Код
SSOA480	SSOA600

Рекомендуемый крутящий момент: не более 30 Нсм
Фиксируется ключом ODSS, ODSL (стр. 21)

Лабораторный аналог Octa



Стандарт	Широкий
Ø 4.8	Ø 6.0
Код	Код
SSLA480	SSLA600

Слепочный модуль Octa для открытой ложки



Стандарт		Широкий	
Ø 4.8		Ø 6.0	
Код 8-гран.	Код не 8-гран.	Код 8-гран.	Код не 8-гран.
SSICO480	SSICN480* *Под заказ	SSICO600	SSICN600* *Под заказ

Комплектация: Слепочный модуль + Пин.

Руководство по протезированию
на имплантатах системы SS

Слепочный модуль Octa для закрытой ложки



Стандарт	Широкий
Ø 4.8	Ø 6.0
Код	Код
SSOT1480	SSOT1600

Комплектация: Слепочный модуль + Пин.

Винт титановый Octa



Стандарт Широкий
Ø 4.8 Ø 6.0
Код
SSFS

Рекомендуемый крутящий момент: не более 20 Нсм

Цилиндр пластиковый Octa



Стандарт		Широкий	
Ø 4.8		Ø 6.0	
Код 8-гран.	Код не 8-гран.	Код 8-гран.	Код не 8-гран.
SSPSO480TH	SSPSN480TH	SSPSO600TH	SSPSN600TH* *Под заказ

Комплектация: Цилиндр + Винт.
Рекомендуемый крутящий момент: не более 20 Нсм

Цилиндр временный титановый Octa



Диаметр	Стандарт	Широкий
	Ø 4.8	Ø 6.0
Высота десны	Код	Код
0 мм	SSTCO480TH	SSTCO600TH
2 мм	SSTCO482TH	SSTCO602TH

Комплектация: Цилиндр + Винт.
Рекомендуемый крутящий момент: не более 20 Нсм

Цилиндр комбинированный Octa



Стандарт	Широкий
Ø 4.8	Ø 6.0
Код	Код
SSOCC480TH	SSOCC600TH

Комплектация: Цилиндр + Винт.
Рекомендуемый крутящий момент: не более 20 Нсм

Защитный колпачок Octa



Стандарт	Широкий
Ø 4.8	Ø 6.0
Код	Код
SSHC480TH	SSHC600TH

Комплектация: Колпачок + Винт.

Ключ Octa



Короткий	Длинный
8-гран.	8-гран.
Код	Код
ODSS	ODSL

Используется для абатментов Convertible Ø 5.0, Ø 6.0 и для абатментов Octa системы SS

Винт ортодонтический со сквозным отверстием (фрезерованная поверхность)

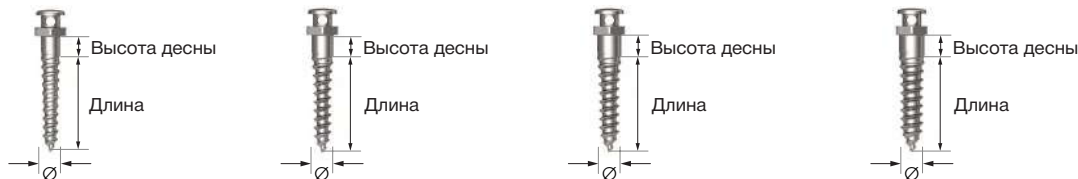

Диаметр	Ø 1.2		Ø 1.4		Ø 1.6		Ø 1.8	
Высота десны	1.5 мм		1.5 мм		1.5 мм	4 мм	1.5 мм	4 мм
Длина	Код		Код		Код		Код	
6 мм	OSTH1206		OSTH1406		OSTH1606	OSTH16064	OSTH1806	OSTH18064
8 мм	OSTH1208		OSTH1408		OSTH1608	-	OSTH1808	-
10 мм	-		-		OSTH1610	-	OSTH1810	-

Рекомендуемый крутящий момент:
 Ø 1.2 мм | Ø 1.4 мм – не более 15 Нсм, Ø 1.6 мм – не более 20 Нсм, Ø 1.8 мм – не более 30 Нсм

Винт ортодонтический со сквозным отверстием (комбинированная поверхность)



Диаметр	Ø 1.2		Ø 1.4		Ø 1.6		Ø 1.8	
Высота десны	1.5 мм		1.5 мм		1.5 мм		1.5 мм	
Длина	Код		Код		Код		Код	
6 мм	OSTH1206HE		OSTH1406HE		OSTH1606HE		OSTH1806HE	
8 мм	OSTH1208HE		OSTH1408HE		OSTH1608HE		OSTH1808HE	
10 мм	-		-		OSTH1610HE		OSTH1810HE	

Рекомендуемый крутящий момент:
 Ø 1.2 мм | Ø 1.4 мм – не более 15 Нсм, Ø 1.6 мм – не более 20 Нсм, Ø 1.8 мм – не более 30 Нсм

Винт ортодонтический с головкой в виде брекета (фрезерованная поверхность)



Диаметр	Ø 1.4		Ø 1.6		Ø 1.8	
Высота десны	1.5 мм		1.5 мм		1.5 мм	
Длина	Код		Код		Код	
6 мм	OSBH1406		OSBH1606		OSBH1806	
8 мм	OSBH1408		OSBH1608		OSBH1808	
10 мм	-		OSBH1610		OSBH1810	

Рекомендуемый крутящий момент:
 Ø 1.4 мм – не более 15 Нсм, Ø 1.6 мм – не более 20 Нсм, Ø 1.8 мм – не более 30 Нсм

Винт ортодонтический со стандартной головкой (фрезерованная поверхность)



Диаметр	Ø 1.2	Ø 1.4	Ø 1.6		Ø 1.8	
Высота десны	1.5 мм	1.5 мм	1.5 мм	4 мм	1.5 мм	4 мм
Длина	Код	Код	Код		Код	
6 мм	OSSH1206	OSSH1406	OSSH1606	OSSH16064	OSSH1806	OSSH18064
8 мм	OSSH1208	OSSH1408	OSSH1608	-	OSSH1808	-
10 мм	-	-	OSSH1610	-	OSSH1810	-

Рекомендуемый крутящий момент:

Ø 1.2 мм | Ø 1.4 мм – не более 15 Нсм, Ø 1.6 мм – не более 20 Нсм, Ø 1.8 мм – не более 30 Нсм

Винт ортодонтический со стандартной головкой (комбинированная поверхность)



Диаметр	Ø 1.2	Ø 1.4	Ø 1.6	Ø 1.8
Высота десны	1.5 мм	1.5 мм	1.5 мм	1.5 мм
Длина	Код	Код	Код	Код
6 мм	OSSH1206HE	OSSH1406HE	OSSH1606HE	OSSH1806HE
8 мм	OSSH1208HE	OSSH1408HE	OSSH1608HE	OSSH1808HE
10 мм	-	-	OSSH1610HE	OSSH1810HE

Рекомендуемый крутящий момент:

Ø 1.2 мм | Ø 1.4 мм – не более 15 Нсм, Ø 1.6 мм – не более 20 Нсм, Ø 1.8 мм – не более 30 Нсм

Винт ортодонтический с малой головкой (фрезерованная поверхность)



Диаметр	Ø 1.4	Ø 1.6	Ø 1.8
Высота десны	1.5 мм	1.5 мм	1.5 мм
Длина	Код	Код	Код
6 мм	OSSH1406	OSSH1606	OSSH1806
8 мм	OSSH1408	OSSH1608	OSSH1808
10 мм	-	OSSH1610	OSSH1810

Рекомендуемый крутящий момент:

Ø 1.4 мм – не более 15 Нсм, Ø 1.6 мм – не более 20 Нсм, Ø 1.8 мм – не более 30 Нсм

Имплантат MS узкий гребень

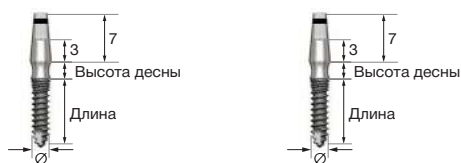

Диаметр	Ø 2.5		Ø 3.0	
Высота десны	2.5 мм	4 мм	2.5 мм	4 мм
Длина	Код		Код	
10 мм	MSP25103R	MSP25104R	MSP30103R	MSP30104R
11.5 мм	MSP25113R	MSP25114R	MSP30113R	MSP30114R
13 мм	MSP25133R	MSP25134R	MSP30133R	MSP30134R
15 мм	MSP25153R	MSP25154R	MSP30153R	MSP30154R

Рекомендуемый крутящий момент:
не более 30 Нсм

Слепочный модуль

Код
MSPIC



Лабораторный аналог

Код
MSPLA



Временный колпачок

Код
MSPTC



Имплантат MS временный

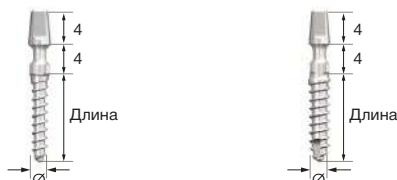

Диаметр	Ø 1.8		Ø 2.5	
Длина	Код		Код	
10 мм	MST18104		MST25104	
13 мм	MST18134		MST25134	
15 мм	MST18154		MST25154	

Рекомендуемый крутящий момент:
не более 30 Нсм
Возможность наклона шейки до 5°

Временный колпачок (титановый)

Код
MSTPC



Лабораторный аналог

Код
MSTLA



Имплантат MS съёмный



Диаметр	Ø 2.5		Ø 3.0	
Высота десны	2 мм	4 мм	2 мм	4 мм
Длина	Код		Код	
10 мм	MSD25102R	MSD25104R	MSD30102R	MSD30104R
11.5 мм	MSD25112R	MSD25114R	MSD30112R	MSD30114R
13 мм	MSD25132R	MSD25134R	MSD30132R	MSD30134R
15 мм	MSD25152R	MSD25154R	MSD30152R	MSD30154R

Рекомендуемый крутящий момент:
не более 30 Нсм

Колпачок O-ring

Код
RCS01









Лабораторный аналог

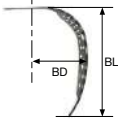

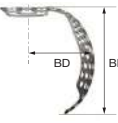

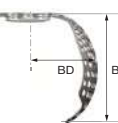
Код
MSDLA

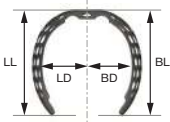

Мембрана титановая OssBuilder OB2

			P	BW	BL	BD	Код	
Дефект одной стенки				4	8	7	5.5	SM1W487SB
				4	10	7	5.5	SM1W4107SB
				4	10	9	5.5	SM1W4109SB
			P	BW	BL	BD	Код	
Дефект двух стенок				7	9	7	5.5	SM2W797SB
				7	9	9	5.5	SM2W799SB
				10	12	7	5.5	SM2W10127SB
				10	12	9	5.5	SM2W10129SB
				12	12	7	5.5	SM2W12127SB
				12	12	9	5.5	SM2W12129SB
			P	BW	BL	BD	Код	
Дефект трех стенок				7	9	7	5.5	SM3W797SB
				7	9	9	5.5	SM3W799SB
				10	12	7	5.5	SM3W10127SB
				10	12	9	5.5	SM3W10129SB
				12	12	7	5.5	SM3W12127SB
				12	12	9	5.5	SM3W12129SB

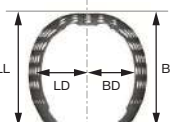
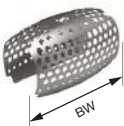
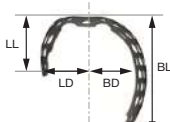
Мембрана титановая OssBuilder OB3

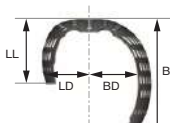
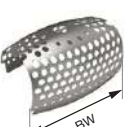
			BW	BL	LL	BD	LD	Код
Вертикальная аугментация			10	7	7	5.5	5.5	SB3V107F
			10	9	9	5.5	5.5	SB3V109F
			10	11	11	5.5	5.5	SB3V1011F
			BW	BL	LL	BD	LD	Код
Вертикальная аугментация			20	7	7	5.5	5.5	SB3V207F
			20	9	9	5.5	5.5	SB3V209F
			20	11	11	5.5	5.5	SB3V2011F*
<i>*Под заказ</i>								
			BW	BL	LL	BD	LD	Код
Горизонтальная аугментация			10	7	3.5	5.5	3.7	SB3H107F
			10	9	4.5	5.5	3.7	SB3H109F
			10	11	6	5.5	3.7	SB3H1011F*
<i>*Под заказ</i>								
			BW	BL	LL	BD	LD	Код
Горизонтальная аугментация			20	7	3.5	5.5	3.7	SB3H207F*
			20	9	4.5	5.5	3.7	SB3H209F
			20	11	6	5.5	3.7	SB3H2011F
<i>*Под заказ</i>								

- P = Проксимальный
- BW = Ширина с вестибулярной стороны
- BL = Высота с вестибулярной стороны
- LL = Высота с язычной стороны
- BD = Расстояние до вестибулярной стенки
- LD = Расстояние до язычной стенки

Материалы для НКР

Винты и пины костные для НКР

Название		Ø	Высота (L)	Код
	<p>Винт костный Для установки используется: машинный ключ для костного винта BSCMD Рекомендуемый крутящий момент: до 40 Нсм</p>	1.2 мм	3 мм	BSCH1203
			4 мм	BSCH1204
			5 мм	BSCH1205
		1.4 мм	4 мм	BSCH1404
			6 мм	BSCH1406
			8 мм	BSCH1408
		2.0 мм	8 мм	BSCH2008
			10 мм	BSCH2010
			12 мм	BSCH2012
			14 мм	BSCH2014
			16 мм	BSCH2016

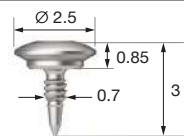
Название		Длина (L)	Код
	<p>Пин костный Фиксируется перкуссионным методом. Устанавливается набором GBR Kit (инструмент отдельно не продается)</p>	3 мм	OBT3



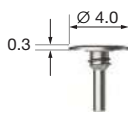
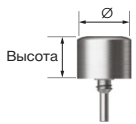
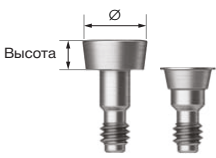



Компоненты мембраны титановой OssBuilder нового типа

Название		Ø	Высота	Код
	<p>Винт-заглушка Фиксируется ручной шестигранной отверткой 0.9 (стр. 27) Крутящий момент: не более 5-8 Нсм</p>	4 мм	0.3 мм	SBCC4000
	<p>Формирователь десны Фиксируется ручной шестигранной отверткой 0.9 (стр. 27) Крутящий момент: не более 5-8 Нсм</p>	4 мм	3 мм	SBHC4030
			4 мм	SBHC4040
		5 мм	3 мм	SBHC5030
			4 мм	SBHC5040
	<p>Удлинитель (переходник) OB Anchor Фиксируется ручной шестигранной отверткой 0.9 (стр. 27) Крутящий момент: не более 12-15 Нсм</p>	3.5 мм	0 мм	SBAC3500TSM
			0.5 мм	SBAC3505TSM
			1 мм	SBAC3510TSM
			1.5 мм	SBAC3515TSM
			2.0 мм	SBAC3520TSM
			2.5 мм	SBAC3525TSM
		4.0 мм	3.0 мм	SBAC3530TSM
			0 мм	SBAC4000TSR
			0.5 мм	SBAC4005TSR
			1 мм	SBAC4010TSR
			1.5 мм	SBAC4015TSR
			2.0 мм	SBAC4020TSR
			2.5 мм	SBAC4025TSR
3.0 мм	SBAC4030TSR			

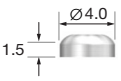
Название		Длина (L)	Код
	<p>Винт временный для фиксации (Tenting Screw) Фиксируется машинной шестигранной отверткой 0.9 (стр. 27)</p>	8.5 мм	SBS2008I
		10 мм	SBS2010I
		11.5 мм	SBS2011I
		13 мм	SBS2013I

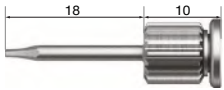
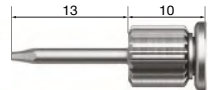
Материалы для НКР

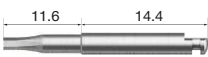
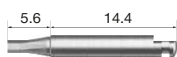
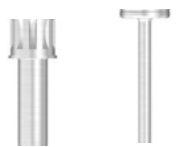
Компоненты мембраны титановой OssBuilder старого типа

Название		Ø	Высота	Код
	Винт-заглушка Устанавливается ключом для установки винта-заглушки (код SMCDES/SMCDESS) Крутящий момент: не более 5-8 Нсм	4 мм	1.5 мм	SMCC415
	Формирователь десны Фиксируется ручной отверткой (код: AHD12SH/AHD12LH) Крутящий момент: не более 5-8 Нсм	4 мм	3 мм	SMHA443R
			4 мм	SMHA444R
		5 мм	SMHA553R	
	Удлинитель для TS (Переходник) Мини Фиксируется ручной отверткой (код: AHD12SH/AHD12LH)	3.5 мм	0.5 мм	SMHI305TSM
			1 мм	SMHI310TSM
			1.5 мм	SMHI315TSM
			2.0 мм	SMHI320TSM
			2.5 мм	SMHI325TSM
			3.0 мм	SMHI330TSM
	Удлинитель для TS (Переходник) Стандарт Фиксируется ручной отверткой (код: AHD12SH/AHD12LH)	4.0 мм	0.5 мм	SMHI405TSR
			1 мм	SMHI410TSR
			1.5 мм	SMHI415TSR
			2.0 мм	SMHI420TSR
			2.5 мм	SMHI425TSR
			3.0 мм	SMHI430TSR
Название		Код		
	Ручная отвертка 0.9 Hex	AHD09LH* <i>*Под заказ</i>		
		AHD09SH* <i>*Под заказ</i>		
		AHD09MSH* <i>*Под заказ</i>		
	Машинная отвертка 0.9 Hex	AMSD09L		
		AMSD09S		
	Ключ для установки формирователя и винта-заглушки	Длинный	SMCDES	
		Короткий	SMCDESS	
	Инструмент для определения дефектов	SMDG		

Материалы для НКР

Костный ксенотрансплантат

Название		Объем	Масса	Код
	Минеральный костнозамещающий материал из бычьей кости A-Oss Размер частиц 0.25~1.0 мм	0.5 CC	0.25 г	BAS02
		1.0 CC	0.5 г	BAS05
		2.0 CC	1 г	BAS10
		4.0 CC	2 г	BAS20
	Минеральный костнозамещающий материал из бычьей кости A-Oss Размер частиц 1.0~2.0 мм	0.75 CC	0.25 г	BAL02
		1.5 CC	0.5 г	BAL05
		3.0 CC	1 г	BAL10
		6.0 CC	2 г	BAL20

Название		Размер	Код
	Минеральный костнозамещающий материал из бычьей кости A-Oss с добавлением коллагена	Ø 6.2×8 мм	BAC150B
		Ø 7.2×10 мм	BAC250B

Название		Объем	Диаметр шприца	Код
	Минеральный костнозамещающий материал из бычьей кости A-Oss в шприце Размер частиц 0.25 ~1.0 мм	0.25 CC	Ø 5.4	BAS02SG54
		0.5 CC		BAS05SG54
		1.0 CC		BAS10SG54
	Минеральный костнозамещающий материал из бычьей кости A-Oss в шприце Размер частиц 1.0 ~ 2.0 мм	0.25 CC	Ø 3.5	BAS02SG35
		0.25 CC	Ø 5.4	BAL02SG54
		0.5 CC		BAL05SG54
		1.0 CC		BAL10SG54

Костный аллотрансплантат



Название		Объем	Код
	SureOss Порошок (кортикальная кость) Размер частиц 200~850 µm	0.25 CC	POWDER025
		0.5 CC	POWDER05
		1 CC	POWDER10
	SureOss Крошка (кортикальная кость) Размер частиц 850~1500 µm	0.25 CC	CHIP025
		0.5 CC	CHIP05
		1 CC	CHIP10
	OsteOss Порошок (кортикальная + губчатая кость) Размер частиц 200~850 µm	0.25 CC	CCP25
		0.5 CC	CCP50
		1 CC	CCP100
	OsteOss Крошка (кортикальная + губчатая кость) Размер частиц 850~1500 µm	0.25 CC	CCC25
		0.5 CC	CCC50
		1 CC	CCC100

Материалы для НКР

Мембрана резорбируемая коллагеновая

Название	Размер	Код
 <p>Мембрана Ossguide коллагеновая (коллаген свиной I класса) Толщина: 0.2 мм</p>	15 мм × 20 мм	TG-1
	20 мм × 30 мм	TG-2
	30 мм × 40 мм	TG-3
 <p>Мембрана OssMem Soft коллагеновая (коллаген I класса из бычьего сухожилия) Толщина: 0.35 мм</p>	15 мм × 20 мм	OCMS1520
	20 мм × 30 мм	OCMS2030
	30 мм × 40 мм	OCMS3040
 <p>Мембрана OssMem Hard коллагеновая (коллаген I класса из бычьего сухожилия) Толщина: 0.35 мм</p>	15 мм × 20 мм	OCMH1520
	20 мм × 30 мм	OCMH2030
	30 мм × 40 мм	OCMH3040

Бесклеточный дермальный матрикс

Название	Размер	Код
 <p>SureDerm Acellular Dermal Matrix Толщина: 0.25 мм – 0.59 мм</p>	10 мм × 20 мм	SUREDERM1012
	10 мм × 40 мм	SUREDERM1014
	20 мм × 20 мм	SUREDERM1022
	20 мм × 40 мм	SUREDERM1024
 <p>SureDerm Acellular Dermal Matrix Толщина: 0.60 мм – 0.99 мм</p>	10 мм × 20 мм	SUREDERM2012
	10 мм × 40 мм	SUREDERM2014
	20 мм × 20 мм	SUREDERM2022
	20 мм × 40 мм	SUREDERM2024

А-силиконовая слепочная масса

Название	Упаковка	Код
 <p>База</p>	База (Putty) – 400 мл Катализатор – 400 мл	ESS400P

Хирургические наборы

Хирургические
протоколы
Osstem

Хирургические
наборы
Osstem

Имплантация



	Название	Код
	Хирургический набор 122 Taper Kit (для установки имплантатов TSIII, TSIV, SSIII)	O122TPK
	Хирургический набор 123 Full Kit (для установки имплантатов TSII, TSIII, SSIII)	O123FK
	Хирургический набор 485 Kit (для установки коротких имплантатов)	O485K
	Хирургический набор MS Kit (для установки системы MS)	OMSK
	Хирургический набор Ortho Kit (для установки ортодонтических винтов)	OOKS

Протезирование

	Название	Код
	Ортопедический набор Prosthetic Kit (для протезирования систем TS, SS)	OPK

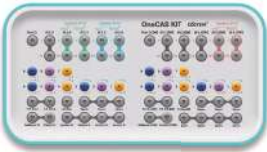
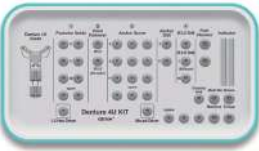

Хирургические наборы

Навигационная хирургия

	Название	Код
	Хирургический набор One Guide Kit (для навигационной хирургии)	OOGK
	Хирургический набор OneMS Kit (для установки имплантатов MS и TSIII 3.0 по шаблону)	OOMSK
	Хирургический набор OneCAS Kit (для закрытого синус-лифтинга по шаблону)	OOCK
	Хирургический набор Denture 4U Kit (для операций по методике All-on-X)	OD4UK
	Хирургический набор Parallel Guide Advanced Kit (для позиционирования имплантатов)	OPGAK
	Хирургический набор Parallel Guide Prime Kit (для позиционирования имплантатов)	OPGPK

Хирургические наборы

Извлечение имплантата | Извлечение винта

	Название	Код
	Набор для извлечения имплантата EFR Kit	OSFRK
	Набор для извлечения винта из имплантата ESR Kit	OESRK

Хирургические наборы

Костная пластика

	Название	Код
	<p>Хирургический набор OssBuilder Kit (для НКР с титановой мембраной OssBuilder)</p>	<p>HGBRK</p>
	<p>Хирургический набор GBR Kit (для НКР с применением костных пинов и костных винтов)</p>	<p>ONGBRK</p>
	<p>Хирургический набор CAS Kit (для закрытого синус-лифтинга)</p>	<p>HCRSNK</p>
	<p>Хирургический набор LAS Kit (для открытого синус-лифтинга)</p>	<p>HLRSNK</p>
	<p>Хирургический набор ESSET Kit (для расщепления костного гребня)</p>	<p>HESEK</p>
	<p>Хирургический набор CAS Kit PLUS (для закрытого синус-лифтинга)</p>	<p>HCRSNKP</p>

Хирургические наборы

Наборы инструментов

	Название	Код
	<p>Набор хирургических инструментов Osstem Basic Kit (24 единицы)</p>	<p>ОВКИТ</p>
	<p>Набор хирургических инструментов Doctor Cho Kit (9 единиц)</p>	<p>ДСНОКИТ</p>
	<p>Набор хирургических инструментов Sinus Kit для открытого синус-лифтинга (5 единиц)</p>	<p>ASLK</p>
	<p>Набор хирургических инструментов Osteo Kit для закрытого синус-лифтинга (11 единиц)</p>	<p>OSTK</p>
	<p>Набор хирургических инструментов Bone Spreader Kit для расщепления костного гребня (4 единицы)</p>	<p>OBSOK</p>
	<p>Набор хирургических инструментов Split Kit прямой для расщепления костного гребня (5 единиц)</p>	<p>ORSSK</p>
	<p>Набор хирургических инструментов Split Kit изогнутый для расщепления костного гребня (5 единиц)</p>	<p>ORSOK</p>

Инструменты





Инструменты



Название	Длина	Код
Сверло-трепан Внутренний Ø 3.7 Внешний Ø 4.5	31 мм	TD37S
Сверло-трепан Внутренний Ø 4.2 Внешний Ø 5.0	31 мм	TD42S
Сверло-трепан Внутренний Ø 4.7 Внешний Ø 5.5	31 мм	TD47S
Сверло-трепан Внутренний Ø 5.2 Внешний Ø 6.0	31 мм	TD52S
Сверло-трепан Внутренний Ø 6.2 Внешний Ø 7.0	31 мм	TD62S
Сверло-трепан Внутренний Ø 3.7 Внешний Ø 4.5	36.4 мм	TD37
Сверло-трепан Внутренний Ø 4.2 Внешний Ø 5.0	36.4 мм	TD42
Сверло-трепан Внутренний Ø 4.7 Внешний Ø 5.5	36.4 мм	TD47
Сверло-трепан Внутренний Ø 5.2 Внешний Ø 6.0	36.4 мм	TD52
Сверло-трепан Внутренний Ø 6.2 Внешний Ø 7.0	36.4 мм	TD62

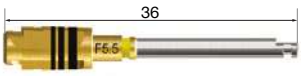

Название	Код
<p>Контурный бор (Bone Profiler) Ø 4.5 Комплектация: Контурный бор + направляющая M + направляющая R</p>	GSBP45
<p>Контурный бор (Bone Profiler) Ø 5.5 Комплектация: Контурный бор + направляющая M + направляющая R</p>	GSBP55
<p>Контурный бор (Bone Profiler) Ø 7.5 Комплектация: Контурный бор + направляющая R</p>	GSBP75
	OSTP53
<p>Мукотом Комплектация: Мукотом + Направляющий пин</p>	OSTP48
	OSTP43
	OSTP33

Инструменты

	Название	Код
	Кортикальное сверло F5.5	TCD4C55
	Кортикальное сверло F5.0	TCD4C50
	Кортикальное сверло F4.5	TCD4C45
	Кортикальное сверло F4.0	TCD4C40
	Кортикальное сверло F3.5	TCD4C35

Инструменты

Сверло для забора аутокости

	Название	Код
	Сверло короткое с ограничителем Ø 5, длина 19	ABC504S
	Сверло длинное с ограничителем Ø 5, длина 22	ABC504L
	Сверло короткое с ограничителем Ø 6, длина 19	ABC604S
	Сверло длинное с ограничителем Ø 6, длина 22	ABC604L
	Ограничитель под ABC504S Ø 5, длина 14.5	ABC2ST504S
	Ограничитель под ABC504L Ø 5, длина 17.5	ABC2ST504L
	Ограничитель под ABC604S Ø 6, длина 14.5	ABC2ST604S
	Ограничитель под ABC604L Ø 6, длина 17.5	ABC2ST604L
	Эжектор кости	ABBE52L

Инструменты



Инструменты набора 122 Taper Kit

Название		L	TL	Код
<p>Сверло Taper F3.5</p>		15 мм	38 мм	122TPD3515*
		13 мм	36 мм	122TPD3513
		11.5 мм	34.5 мм	122TPD3511
		10 мм	34.5 мм	122TPD3510
		8.5 мм	33 мм	122TPD3508
		7 мм	31.5 мм	122TPD3507
		6 мм	30.5 мм	122TPD3506*
<p>Сверло Taper F4.0</p>		15 мм	38 мм	122TPD4015*
		13 мм	36 мм	122TPD4013
		11.5 мм	34.5 мм	122TPD4011
		10 мм	34.5 мм	122TPD4010
		8.5 мм	33 мм	122TPD4008
		7 мм	31.5 мм	122TPD4007
		6 мм	30.5 мм	122TPD4006*
<p>Сверло Taper F4.5</p>		15 мм	38 мм	122TPD4515*
		13 мм	36 мм	122TPD4513
		11.5 мм	34.5 мм	122TPD4511
		10 мм	34.5 мм	122TPD4510
		8.5 мм	33 мм	122TPD4508
		7 мм	31.5 мм	122TPD4507
		6 мм	30.5 мм	122TPD4506*
<p>Сверло Taper F5.0</p>		15 мм	38 мм	122TPD5015*
		13 мм	36 мм	122TPD5013
		11.5 мм	34.5 мм	122TPD5011
		10 мм	34.5 мм	122TPD5010
		8.5 мм	33 мм	122TPD5008
		7 мм	31.5 мм	122TPD5007
		6 мм	30.5 мм	122TPD5006*
<p>Сверло Taper F5.5</p>		15 мм	38 мм	122TPD5515*
		13 мм	36 мм	122TPD5513
		11.5 мм	34.5 мм	122TPD5511
		10 мм	34.5 мм	122TPD5510
		8.5 мм	33 мм	122TPD5508
		7 мм	31.5 мм	122TPD5507
		6 мм	30.5 мм	122TPD5506*
<p>Сверло Taper F6.0</p>		13 мм	36 мм	122TPD6013*
		11.5 мм	34.5 мм	122TPD6011*
		10 мм	34.5 мм	122TPD6010*
		8.5 мм	33 мм	122TPD6008*
		7 мм	31.5 мм	122TPD6007*
		6 мм	30.5 мм	122TPD6006*
<p>Сверло Taper F7.0</p>		13 мм	36 мм	122TPD7013*
		11.5 мм	34.5 мм	122TPD7011*
		10 мм	34.5 мм	122TPD7010*
		8.5 мм	33 мм	122TPD7008*
		7 мм	31.5 мм	122TPD7007*
		6 мм	30.5 мм	122TPD7006*

*не входит в состав набора 122 Taper Kit, приобретается отдельно

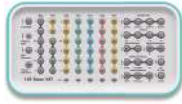

Инструменты набора 122 Taper Kit

	Название	Код
	Сверло пилотное	GD2027L
	Сверло ланцетное	AGDLC*
	Сверло боковое	OSLMD20L*
	Сверло прямое Ø 2.2	2D2213LC01
		2D2211LC01
		2D2210LC01
		2D2208LC01
		2D2207LC01
	Сверло прямое Ø 2.7	3D2715FNLC01
		3D2718FNLC
	Пин параллельности	APP2227
	Пин параллельности Taper	TPP3522
	Ключ торка	TRHD12L
		TRHD12S
	Имплантовод	ASMEL
		ASMES

*не входит в состав набора 122 Taper Kit, приобретается отдельно]

Инструменты



Инструменты набора 122 Taper Kit

Название		Код
	Импантовод машинный	ASMDL
		ASMDS
	Инструмент для снятия адаптера	● Мини ERFM
		● Стандарт HRFR
	Импантовод ручной SS	SSRFDL
		SSRFDS* Под заказ
	Импантовод машинный SS	SSNMDS
	Импантовод ручной TS	● Мини GSMFDL
		● Стандарт GSRFDL
		● Мини GSMFDS* Под заказ
		● Стандарт GSRFDS* Под заказ
	Импантовод машинный TS	● Мини TSNMDML
		● Стандарт TSNMDRL
	Удлинитель ручного импантовода	OTE
	Удлинитель сверла	ADE
	Динамометрический ключ	TW30B
	Динамометрический ключ (Spring Type)	TW30* Под заказ
	Глубиномер	OSDG

*не входит в состав набора 122 Taper Kit, приобретается отдельно
Все артикулы можно заказать отдельно. Артикулы с пометкой «Под заказ» имеют увеличенное время ожидания



Инструменты набора Prosthetic Kit







Название		Код
	Ключ торка	TRHD12E*
		TRHD12L
		TRHD09L* Под заказ
		TRHD12M* Под заказ
		TRHD12S
		TRHD09S* Под заказ
	TRHD12MS*	TRHD12MS*
	Отвёртка ручная 1.2 Hex	AHD12EH* Под заказ
		AHD12LH
		AHD12MH* Под заказ
		AHD12SH
		AHD12MSH*
	Машинная отвертка 1.2 Hex	AMSD12E* Под заказ
		AMSD12L
		AMSD12S
	Ключ-шестигранник	OTH12S* Под заказ

*не входит в состав набора Prosthetic Kit, приобретается отдельно
Все артикулы можно заказать отдельно. Артикулы с пометкой «Под заказ» имеют увеличенное время ожидания

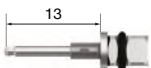
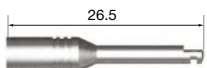
Инструменты

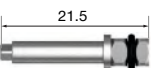
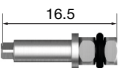

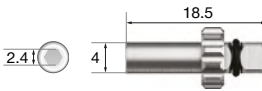
Инструменты набора Prosthetic Kit

	Название	Код
	Угловой ключ торка для динамометрического ключа Angled Torque Driver	ATD12L
		ATD12S
	Отвертка Multi для физиодиспенсера	MAMD
	Ручная отвертка Multi	MAOD
	Ключ для абатмента Port длинный	TWLDLK
	Ключ для абатмента Port короткий	TWLDSK
	Ключ абатмента Rigid	ORDML Под заказ
	Ключ абатмента Solid	SDSS
	Ключ для абатмента O-ring Используется для абатментов Stud, Convertible Ø 4.0	AORD
	Ключ Osta Используется для абатментов Convertible Ø 5.0, Ø 6.0 и для абатментов Osta системы SS	ODSS



Инструменты набора OneGuide Kit

Название	L	TL	Код
<p>Коническое сверло OneGuide F3.5 (Мягкая кость)</p>	13 мм	39.1 мм	OGTD2213
	11.5 мм	37.6 мм	OGTD2211
	10 мм	36.1 мм	OGTD2210
	8.5 мм	36.1 мм	OGTD2208
	7 мм	36.1 мм	OGTD2207
<p>Коническое сверло OneGuide F3.5</p>	13 мм	39.1 мм	OGTPD3513
	11.5 мм	37.6 мм	OGTPD3511
	10 мм	36.1 мм	OGTPD3510
	8.5 мм	36.1 мм	OGTPD3508
	7 мм	36.1 мм	OGTPD3507
	6 мм	36.1 мм	OGTPD3506* <small>Под заказ</small>
<p>Коническое сверло OneGuide F3.5 (W)</p>	13 мм	39.1 мм	OGTPD3513W <small>Под заказ</small>
	11.5 мм	37.6 мм	OGTPD3511W <small>Под заказ</small>
	10 мм	36.1 мм	OGTPD3510W <small>Под заказ</small>
	8.5 мм	36.1 мм	OGTPD3508W
	7 мм	36.1 мм	OGTPD3507W
	6 мм	36.1 мм	OGTPD3506W* <small>Под заказ</small>
<p>Коническое сверло OneGuide F4.0</p>	13 мм	39.1 мм	OGTPD4013
	11.5 мм	37.6 мм	OGTPD4011
	10 мм	36.1 мм	OGTPD4010
	8.5 мм	36.1 мм	OGTPD4008
	7 мм	36.1 мм	OGTPD4007
	6 мм	36.1 мм	OGTPD4006* <small>Под заказ</small>
<p>Коническое сверло OneGuide F4.5</p>	13 мм	39.1 мм	OGTPD4513
	11.5 мм	37.6 мм	OGTPD4511
	10 мм	36.1 мм	OGTPD4510
	8.5 мм	36.1 мм	OGTPD4508
	7 мм	36.1 мм	OGTPD4507
	6 мм	36.1 мм	OGTPD4506* <small>Под заказ</small>
<p>Коническое сверло OneGuide F4.5 (W)</p>	13 мм	39.1 мм	OGTPD4513W <small>Под заказ</small>
	11.5 мм	37.6 мм	OGTPD4511W <small>Под заказ</small>
	10 мм	36.1 мм	OGTPD4510W <small>Под заказ</small>
	8.5 мм	36.1 мм	OGTPD4508W
	7 мм	36.1 мм	OGTPD4507W
	6 мм	36.1 мм	OGTPD4506W*
<p>Коническое сверло OneGuide F5.0 (W)</p>	13 мм	39.1 мм	OGTPD5013W
	11.5 мм	37.6 мм	OGTPD5011W
	10 мм	36.1 мм	OGTPD5010W
	8.5 мм	36.1 мм	OGTPD5008W
	7 мм	36.1 мм	OGTPD5007W
	6 мм	36.1 мм	OGTPD5006W* <small>Под заказ</small>
<p>Коническое сверло OneGuide F5.5 (W)</p>	13 мм	39.1 мм	OGTPD5513W <small>Под заказ</small>
	11.5 мм	37.6 мм	OGTPD5511W <small>Под заказ</small>
	10 мм	36.1 мм	OGTPD5510W <small>Под заказ</small>
	8.5 мм	36.1 мм	OGTPD5508W <small>Под заказ</small>
	7 мм	36.1 мм	OGTPD5507W
	6 мм	36.1 мм	OGTPD5506W* <small>Под заказ</small>

*не входит в состав набора OneGuide Kit, приобретается отдельно
Все артикулы можно заказать отдельно. Артикулы с пометкой «Под заказ» имеют увеличенное время ожидания

Инструменты



Инструменты набора OneGuide Kit

	Название	Код
	Импантовод машинный	ASMDS
	Фиксирующий винт	QGAS18
	Сверло для фиксирующего винта	QGATD13
	Кортикальное сверло OneGuide F4.5	OGTCD45
	Направляющее сверло OneGuide F5.0	OGID2206IW
	Направляющее сверло OneGuide F4.5	OGID2206I
	Направляющее сверло OneGuide F3.5	OGID2206II
	Выравнивающее сверло	OGFD45
	Импантовод ручной NoMount F5.0	OGFDR57
	Импантовод ручной NoMount F4.0/4.5	OGFDR50
	Импантовод ручной NoMount F3.5	OGFDM50
	Импантовод под динамометрический ключ OneGuide SS F4.5	OGFDR50S* Под заказ
	Импантовод машинный NoMount F5.0	OGNMDR57
	Импантовод машинный NoMount F4.0/4.5	OGNMDR50
	Импантовод машинный NoMount F3.5	OGNMDM50
	Импантовод под физиодиспенсер OneGuide SS F4.5	OGNMDR50S*

*не входит в состав набора OneGuide Kit, приобретается отдельно
Все артикулы можно заказать отдельно. Артикулы с пометкой «Под заказ» имеют увеличенное время ожидания

Подбор диаметра и установка имплантата

1. Рекомендуется подбирать диаметр имплантата в зависимости от плотности костной ткани и размера зуба, строго следовать указаниям производителя.
2. В жевательном отделе **категорически запрещается** ставить имплантаты диаметром 4.0. Рекомендуется использовать имплантаты диаметром от 4.5 и выше.
3. При вертикальной атрофии альвеолярного отростка рекомендуется устанавливать имплантаты длиной 6 мм или менее (короткие), либо проведение НКР для установки имплантатов стандартной длины.
4. При дефиците межзубного пространства во фронтальной зоне нижней челюсти рекомендуется устанавливать имплантаты системы TS диаметром 3.0, а также имплантаты системы MS

Внимание!

- Рекомендуемый крутящий момент для TS и SS систем не более 40 Нсм
- Рекомендуемый крутящий момент для MS системы не более 30 Нсм
- Рекомендуемый крутящий момент при фиксации абатментов:
 - Мини не более 20 Нсм
 - Стандарт не более 30 Нсм

Схема

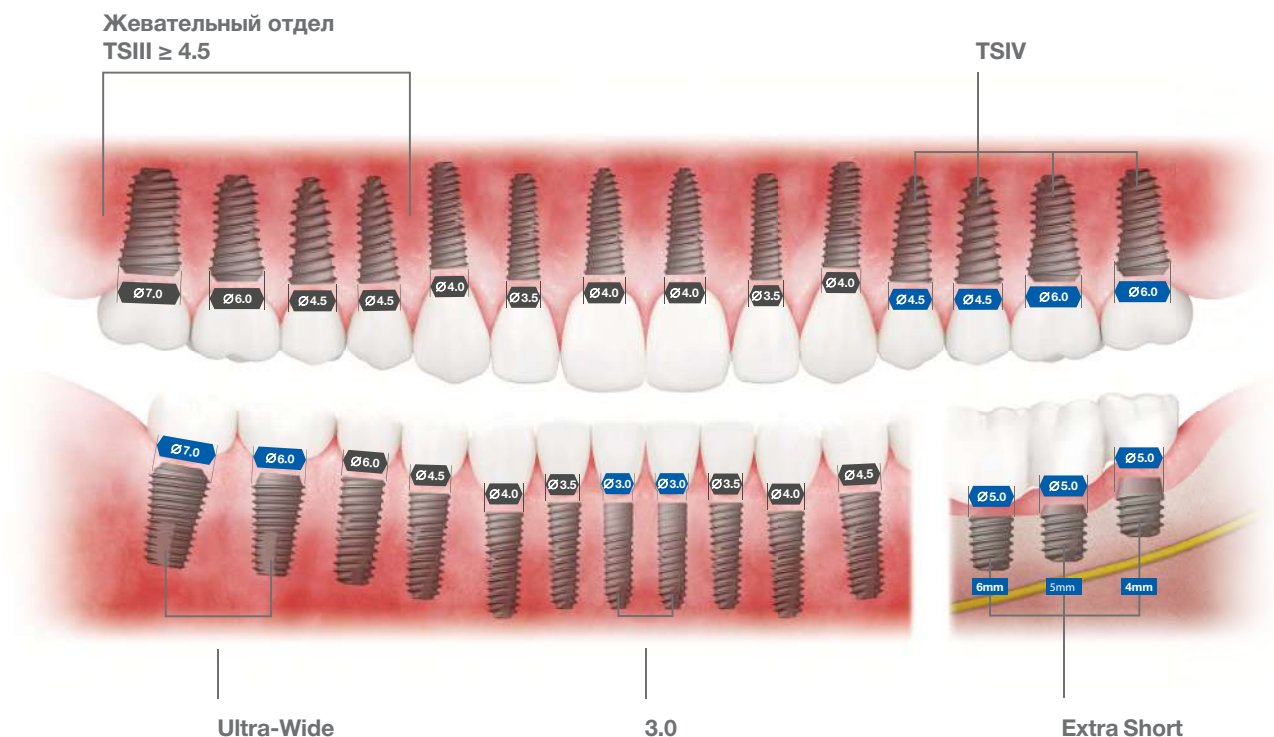

Стоматологическое оборудование

Стоматологическая установка КЗ

Название	Комплектация	Код
Стоматологическая установка КЗ Комплектация №1	Один электрический микромотор	КЗМС25А01
Стоматологическая установка КЗ Комплектация №2	Два электрических микромотора	КЗМС25А01

Комплектация стоматологической установки КЗ

1. Кресло стоматологическое

- Гидравлический привод
- Подлокотники левый и правый (правый – откидной)
- Подголовник регулируемый
- Защитная функция от придавливания креслом
- Автоматическое отключение перемещений при работе инструментом
- Защитный чехол в ножной части кресла

2. Гидроблок в сборе

- Воздушный эжектор
- Бутыль для дистиллированной воды
- Плевательница из закаленного стекла
- Регулировка подачи воды в стаканчик
- Регулировка интенсивности омыва плевательницы
- Подогрев воды для ополаскивания
- Сенсорное наполнение стаканчика
- Возможность подключения к влажной вакуумной системе аспирации
- Возможность доукомплектовать установку сепаратором Durr CS1 для подключения к сухой вакуумной системе аспирации

3. Лампа операционная

- Сенсорное управление
- Плавная регулировка яркости
- Переключаемый жёлтый светофильтр для замедления полимеризации
- Съёмные стерилизуемые рукоятки

4. Столик для врача

- Цветной дисплей для отображения функций и диагностики
- Режим негатоскопа (просмотра снимков)
- Три программируемых положения кресла
- Встроенный таймер
- Резиновый коврик
- Дополнительный столик для инструмента с поддоном из стали
- Дополнительный столик для мыши с подстаканником
- Держатель для бумаг/планшета
- Нижняя подача инструментов
- Индивидуальная регулировка воды на инструменты

5. Столик ассистента

- Функциональная клавиатура
- Столик ассистента с кронштейном для инструментов
- Пылесос
- Слюноотсос
- Трёх-функциональный пистолет

6. Многофункциональная ножная педаль

- Управление инструментом нажимаемой клавишей
- Управление положениями кресла джойстиком
- Кнопка положения сплевывания
- Кнопка возврата кресла в предыдущее положение
- Усиленная защита кабеля

7. Консоль Ханаро

- Держатель для салфеток
- Держатель для стаканчиков
- Дополнительный столик

8. Кронштейн для монитора

- Трёхсекционный рычаг
- Проводка для подсоединения монитора к сети
- Проводка для подсоединения монитора к компьютеру
- Антенный кабель

9. Стул врача

- Бесшовная обивка спинки и сидения в цвет кресла пациента

10. Стул ассистента

- Обивка сидения в цвет кресла пациента

Стоматологическое оборудование

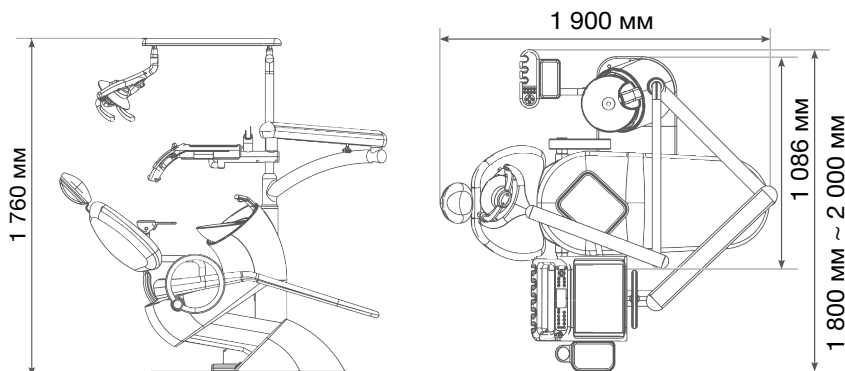

Комплектация №1*

Один электрический микромотор

- Бесщеточный электромотор с LED подсветкой MCX (Bien Air)
- Три программируемых порога вращения микромотора
- Плавная регулировка оборотов микромотора
- Два шестиканальных шланга Мидвест
- Высокоскоростной турбинный наконечник с подсветкой Mini head H310L (NSK)
- Высокоскоростной турбинный наконечник с подсветкой Standard head H510L (NSK)
- Быстросъемный переходник с LED подсветкой CL (NSK) - 2 шт.
- Скалер с подсветкой S5L (EMS)
- Трехфункциональный пистолет

Комплектация №2*

Два электрических микромотора

- Два бесщеточных электромотора с LED подсветкой MCX (Bien Air)
- Три программируемых порога вращения микромотора
- Плавная регулировка оборотов микромотора
- Один шестиканальный шланг Мидвест
- Высокоскоростной турбинный наконечник с подсветкой Mini head H310L (NSK)
- Быстросъемный переходник с LED подсветкой CL (NSK) - 1 шт.
- Скалер с подсветкой S5L (EMS)
- Трехфункциональный пистолет

Примечание:



- Компрессор не входит в комплектацию
- Аспиратор не входит в комплектацию
- Монитор не входит в комплектацию

* Цена зависит от комплектации



Стоматологическое оборудование



Физиодиспенсеры

	Название	Код
	<p>Аппарат для хирургии и имплантологии Surgic PRO 2 OPT (NSK)</p>	<p>Y1004195</p>
	<p>Аппарат для хирургии и имплантологии Surgic PRO (NSK)</p>	<p>Y1001933</p>
	<p>Физиодиспенсер SM5 (KAVO)</p>	<p>SM5EN2</p>







Интраоральный сканер

	Название	Код
	<p>Интраоральный 3D-сканер Medit i700 (Medit)</p>	<p>MD-IS0200</p>

Оборудование для ухода за полостью рта

	Название	Код
	Портативный ирригатор Worick	WO-200
	Набор Worick Combo 2 в 1 (электрическая зубная щётка + ирригатор)	WO-300

Средства для ухода за полостью рта

	Название	Упаковка	Код
	Cool Gargle (ополаскиватель для полости рта)	100 мл	OGA0001
		250 мл	OGA0002
	Cool Zero Gargle (ополаскиватель для полости рта без спирта)	100 мл	OGA0009
		250 мл	OGA0008
	Vussen H(RUS) Toothpaste (отбеливающая зубная паста)	120 г	TPA0046
	Vussen W Toothpaste (отбеливающая зубная паста)	120 г	TPA0158
	Vussen S Sensitive Teeth Care Toothpaste (зубная паста для чувствительных зубов)	120 г	TPA0093
	Название		Код
	Дорожный набор Vussen (зубная щётка + зубная паста + дорожный кейс)		TPAA064